



Laqué

## Blanc nature

semblable à RAL 9010

### 10 Portes lisses

Lisse

### 14 Portes design

Mala

Laqué

## Blanc polar

semblable à RAL 9003

### 22 Portes lisses

Lisse

### 26 Portes design

Mala

Laqué

## Gris lave

semblable à RAL 7037

### 34 Portes lisses

Lisse

### 38 Portes design

Etna

CPL ou Dékor

## Aspect bois

### 46 Portes à veinage horizontal

Verso

### 54 Portes à veinage vertical

Mero

## 60 Verre

## Aperçu de notre gamme de vantaux

### Nos profils de vantaux



BA: Bord arrondi



BC: Bord carré



BD: Bord design

### Nos profils d'ébrasements



EA60: Bord arrondi  
Aile de 60 mm



EC60: Bord carré  
Aile de 60 mm



RU70: Bord design  
Aile de 70 mm  
(Bord arrondi  
inférieur à 2 mm)



RU60: Bord design  
Aile de 60 mm  
(Bord arrondi  
inférieur à 2 mm)

## Fonctions et extensions

### 68 Fonctions

Réduction acoustique, isothermique

### 70 Extensions

Imposte et fixe latéral, portes à deux vantaux, portes coulissantes, vitrage

## Service

### 78 Aperçu de la gamme

### 80 Prise de mesures

580 collaborateurs.  
65 ans d'expérience.  
Une même famille.



### Made in Germany

Plus de 65 ans d'expérience

Cela fait plus de 65 ans que nous fabriquons des portes à Trierweiler, au bord de la Moselle. Après l'obtention de son brevet de maîtrise de menuisier, Klaus Borne fonde l'entreprise en 1956 et se concentre très vite sur un unique produit : de bonnes portes. Notre entreprise familiale a prospéré, mais a toujours gardé les bases de son métier avec des choix pratiques et efficaces.



Frank Borne appartient avec sa sœur Margret Borne-Müllerlein à la deuxième génération, ils gèrent aujourd'hui l'entreprise familiale.

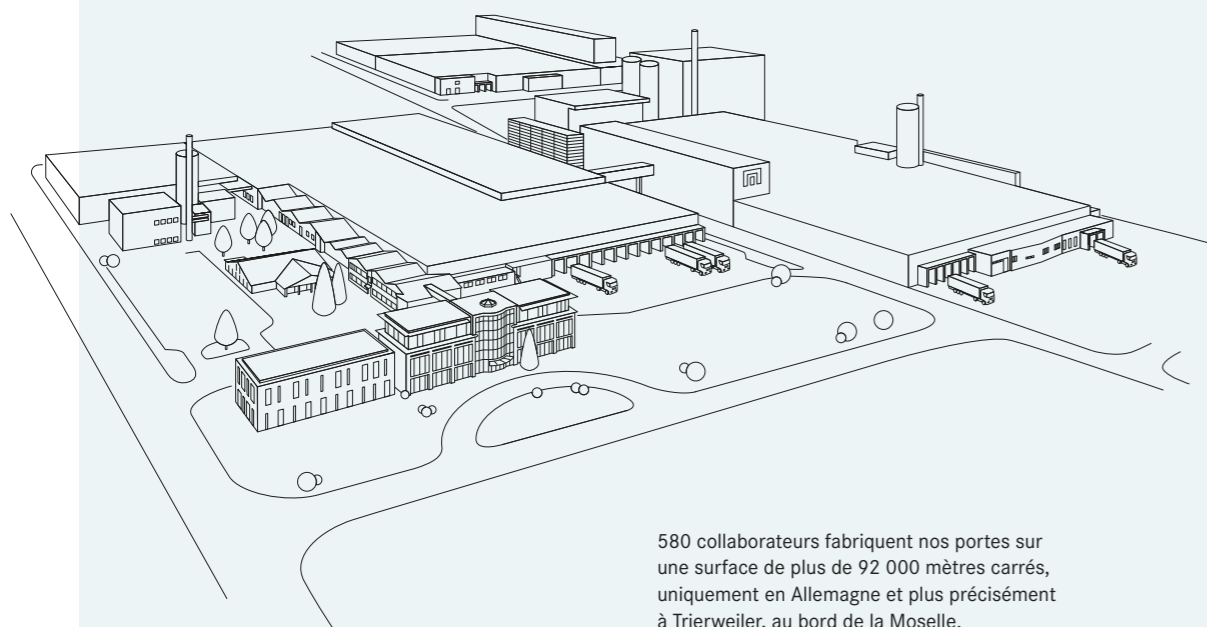

580 collaborateurs fabriquent nos portes sur une surface de plus de 92 000 mètres carrés, uniquement en Allemagne et plus précisément à Trierweiler, au bord de la Moselle.

Design.  
Qualité.  
Intemporalité puissance deux.

L'expression « De bonnes portes » signifie pour nous que le design et la qualité résisteront aux années. Les fiches de nos portes subissent par exemple quelque 100 000 cycles de fermeture dans le cadre d'essais d'endurance. Nos designs définissent toujours de nouveaux jalons : nous avons commencé par développer l'une des nuances de blanc les plus claires, en parfaite harmonie avec les peintures murales les plus vendues. Notre blanc polar est fort apprécié de nos clients et souvent copié, une marque de reconnaissance en soi.

#### Facilité et rapidité du montage

Nos ébrasements s'adaptent à toutes les ouvertures standard pratiquées dans les murs et sont utilisables immédiatement. Même après le montage, il est possible de rectifier sans problème les tolérances éventuelles entre l'ébrasement et le vantail.

#### Des fiches silencieuses et sans entretien

Aucune salissure, aucun grincement, les fiches sont conçues de façon à ne générer ni frottement métallique, ni bruit.

#### Vissage multiple

Les gâches prémontées sont vissées cinq fois et sont remplaçables sans problème.

#### Certifié habitat sain

Nous utilisons exclusivement des laques UV de qualité supérieure. Elles sont pauvres en émissions et ont une faible teneur en polluants. Nous remettons en permanence dans notre circuit de production tous les restes de laque et de bois.

#### Fermeture silencieuse

Des profilés d'amortisseur à élasticité durable permettent une fermeture silencieuse de la porte.

#### Raccourcissement sans problème

Vous pouvez raccourcir jusqu'à 15 millimètres le bas de la plupart de nos portes et compenser ainsi rapidement des inégalités du sol.

Une qualité maximale.  
 Une consommation de ressources minimale.  
 Aucun compromis.



### Protection active du climat



**55 %**

d'émissions de CO<sub>2</sub> en moins grâce à notre propre système d'approvisionnement neutre en CO<sub>2</sub>, qui nous fournit de l'électricité et de la chaleur

Notre contribution à la protection du climat

**Plus d'énergie solaire**

grâce à l'extension de notre installation photovoltaïque de 360 à 1 500 kWp



Nous faisons plus pour le climat

**24 t**

de plastique en moins tous les ans dans nos nouveaux emballages de portes et d'ébrasements



Nos emballages sont (plus) écologiques



**20**

nouvelles bornes de recharge avec

**100 %**

d'électricité de notre propre production

### Nous assumons nos responsabilités

En tant qu'entreprise familiale, nous pensons en termes de générations. La protection du climat et une gestion responsable des ressources sont donc au cœur de nos préoccupations. Nous avons déjà réduit nos émissions de CO<sub>2</sub> de 55 pour cent grâce à notre propre système d'approvisionnement neutre en CO<sub>2</sub>, qui nous fournit de l'électricité et de la chaleur. Nous sommes même en mesure de livrer les excédents de notre installation photovoltaïque et de notre centrale thermique au bois dans le réseau environnant.

Nous optimisons les trajets de livraison en achetant presque toutes nos matières premières et nos composants en Allemagne, une grande partie provenant même de notre région. Notre flotte compte de plus en plus de voitures électriques et nous disposons de nos propres bornes de recharge. Nous utilisons des laques pauvres en émissions, dont les faibles valeurs sont certifiées régulièrement par le TÜV (contrôle technique allemand). Nous évitons le plastique dans la mesure du possible et livrons nos portes dans de solides emballages en carton recyclé.

### Nous allons plus loin

Nous sommes satisfaits des résultats, mais cela ne suffit pas. Nous voulons devenir encore plus durables et cherchons donc en permanence à réduire notre empreinte carbone et notre consommation de ressources. Le bois de nos portes est issu de forêts gérées durablement.



\* Information sur le niveau d'émission de substances volatiles dans l'air intérieur, présentant un risque de toxicité par inhalation, sur une échelle de classe allant de A+ (très faibles émissions) à C (fortes émissions).



La plupart de nos produits sont certifiés par le TÜV. N'hésitez pas à poser des questions à votre conseiller spécialisé.

Des trajets courts.  
 Des interlocuteurs clairs.  
 Pas de haussement d'épaules.



### Uniquement dans les magasins spécialisés

Un conseil fiable

Les portes Mosel ne sont disponibles que chez des revendeurs qualifiés. Le professionnel sur place vous conseille en toute compétence, vous permet de commander en toute sécurité et vous offre le meilleur service de la branche.





# Montage rapide – votre porte prête en 45 minutes

Les portes Mosel sont montées en 45 minutes – sans plâtrier, sans peintre.  
Le secret : le bâti est seulement monté en fin de chantier et s'adapte à toute ouverture pratiquée dans le mur. Fixez le panneau de porte, et c'est terminé !

✓  
**Montage  
en 45 minutes**

✓  
**Une seule  
intervention**

✓  
**Sans plâtrier,  
sans peintre**

## Montage de votre porte

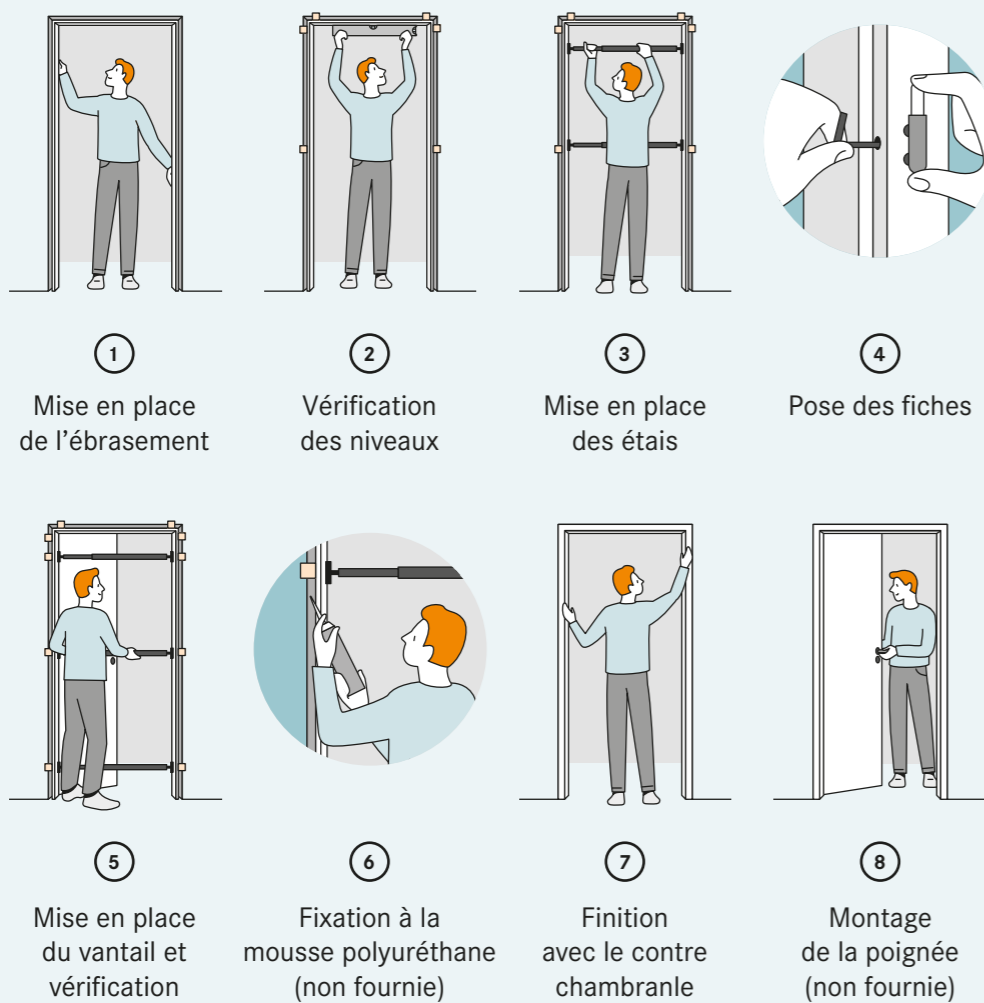

# Les portes Mosel – un système ingénieux

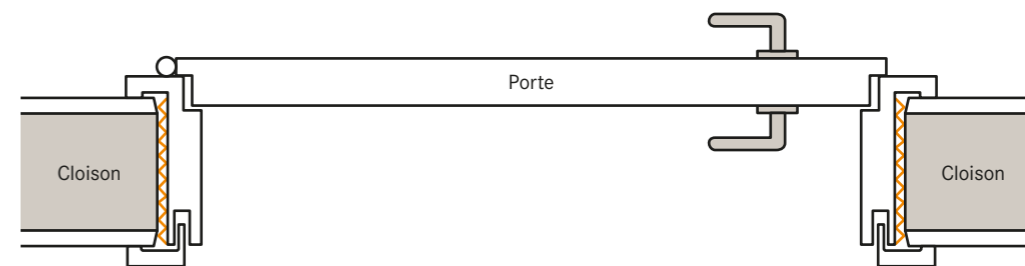

~~~~~  
Mousse polyuréthane bi-composant (non fournie) pour réaliser la fixation au mur. La mousse durcit et ancre solidement et durablement la porte dans l'ouverture du mur.

## Coupe de l'ébrasement



1 – Joint périphérique souple  
2 – Chambranle  
3 – Contre chambranle  
4 – Jeu de réglage

# Blanc nature

semblable à RAL 9010, avec surface laquée

Notre blanc nature s'harmonise à merveille avec des murs et des meubles de couleur.



Portes lisses 10  
Lisse

Portes design 14  
Mala



Lisse blanc nature. Vantail laqué avec oculus LA GA-M, vitrage : Clair

## Portes lisses

**Blanc nature avec surface laquée**

La sobriété et l'aspect intemporel des portes lisses leur permettent de s'intégrer à tous les styles d'aménagement.



Collection **Lisse**  
à partir de la page 12

# Lisse blanc nature

avec surface laquée

## Laque – certifiée habitat sain

Nous utilisons exclusivement des laques UV de qualité supérieure. Elles sont pauvres en émissions et ont une faible teneur en polluants.

## Six oculus et trois types de vitrage disponibles

### Porte fonctionnelle

Lisse est disponible avec réduction acoustique ou isothermique.

#### Vantaux disponibles

■ **BC:** bord carré, âme alvéolaire ou tubulaire

#### Ébrasements disponibles

▴ **EA60:** bord arrondi

■ **RU70:** bord design

## Lisse blanc nature

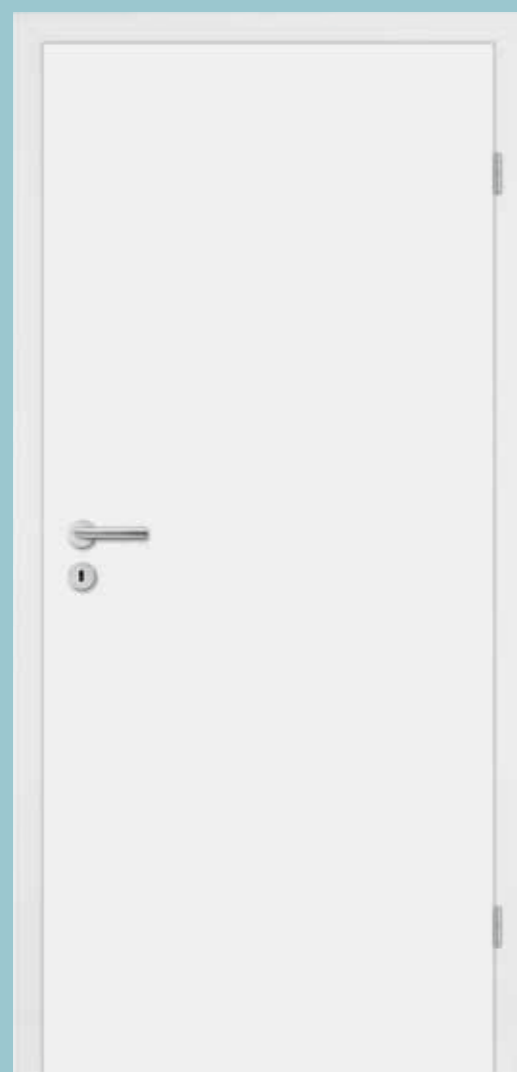

## Six oculus pour Lisse



LA GA-M



LA GA-S



LA GA-B



LA GI



LA G3



LA HK

## Trois types de vitrage disponibles



Flair 04

Satinato

Clair





Mala 05 blanc nature. Vantail laqué

## Portes design

**Blanc nature avec surface laquée**

Des lignes géométriques viennent structurer les portes design. Le vantail est matricé ou fraisé. De nombreuses portes sont également disponibles sous forme de portes en verre de design identique, ce qui vous permet de les combiner de façon harmonieuse.

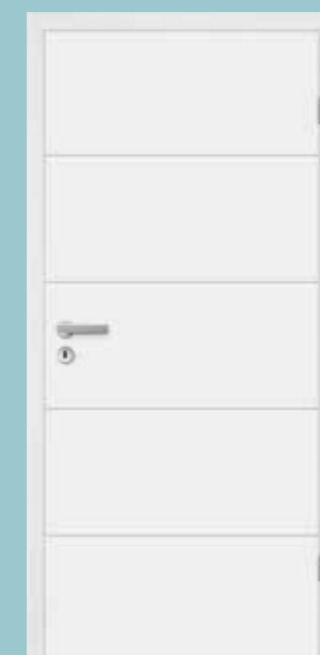

Collection **Mala**  
À partir de la page 16

# Mala blanc nature

avec surface laquée

## Laque – certifiée habitat sain

Nous utilisons exclusivement des laques UV de qualité supérieure. Elles sont pauvres en émissions et ont une faible teneur en polluants.

## Laquage par pulvérisation de dernière génération

Notre procédé de laquage par pulvérisation nous permet d’obtenir une structure particulièrement solide, homogène et parfaitement lisse.

## Six oculus et trois types de vitrage disponibles

### Porte fonctionnelle

Toutes les portes de cette collection sont aussi disponibles avec réduction acoustique.

### Vantaux disponibles

■ **BC:** bord carré, âme tubulaire

### Ébrasements disponibles

■ **EA60:** bord arrondi

■ **RU70:** bord design

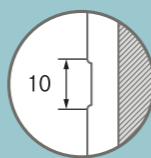

Matriçage pour Mala 05, 06, et 09 en millimètres

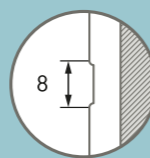

Fraisage pour Mala 08 en millimètres

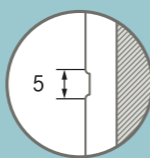

Matriçage pour Mala 14 en millimètres

## Mala 05

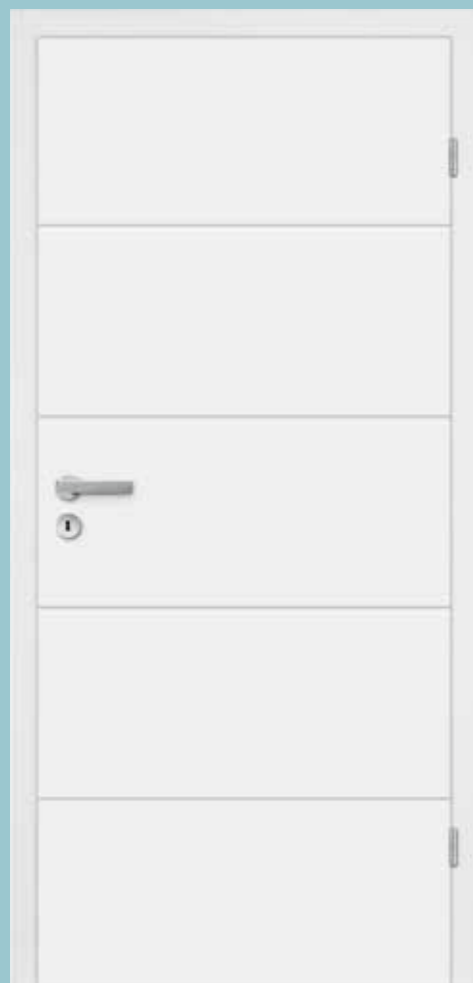

## Mala 06



## Six oculus pour toutes les portes Mala – sauf Mala 08 et 14

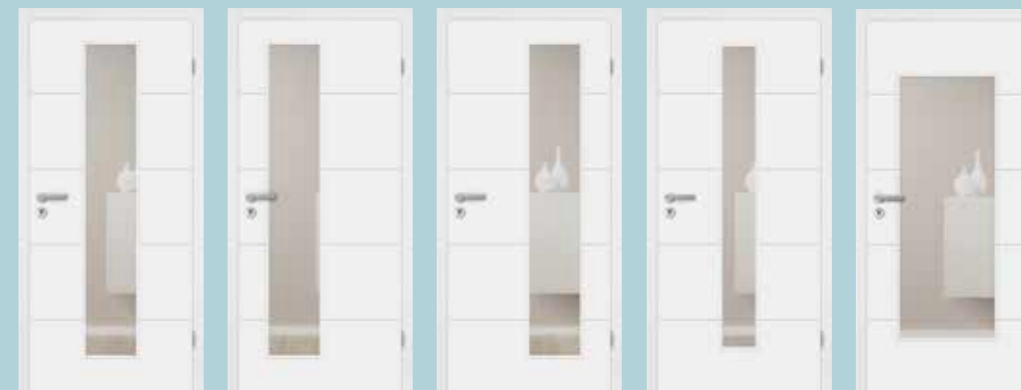

LA GA-M

LA GA-S

LA GA-B

LA GI

LA HD



LA HK

**Oculus HK**  
pour Mala 05 et 09

## Deux types de vitrage disponibles



Satinato

Clair

# Mala blanc nature

avec surface laquée

Mala 14

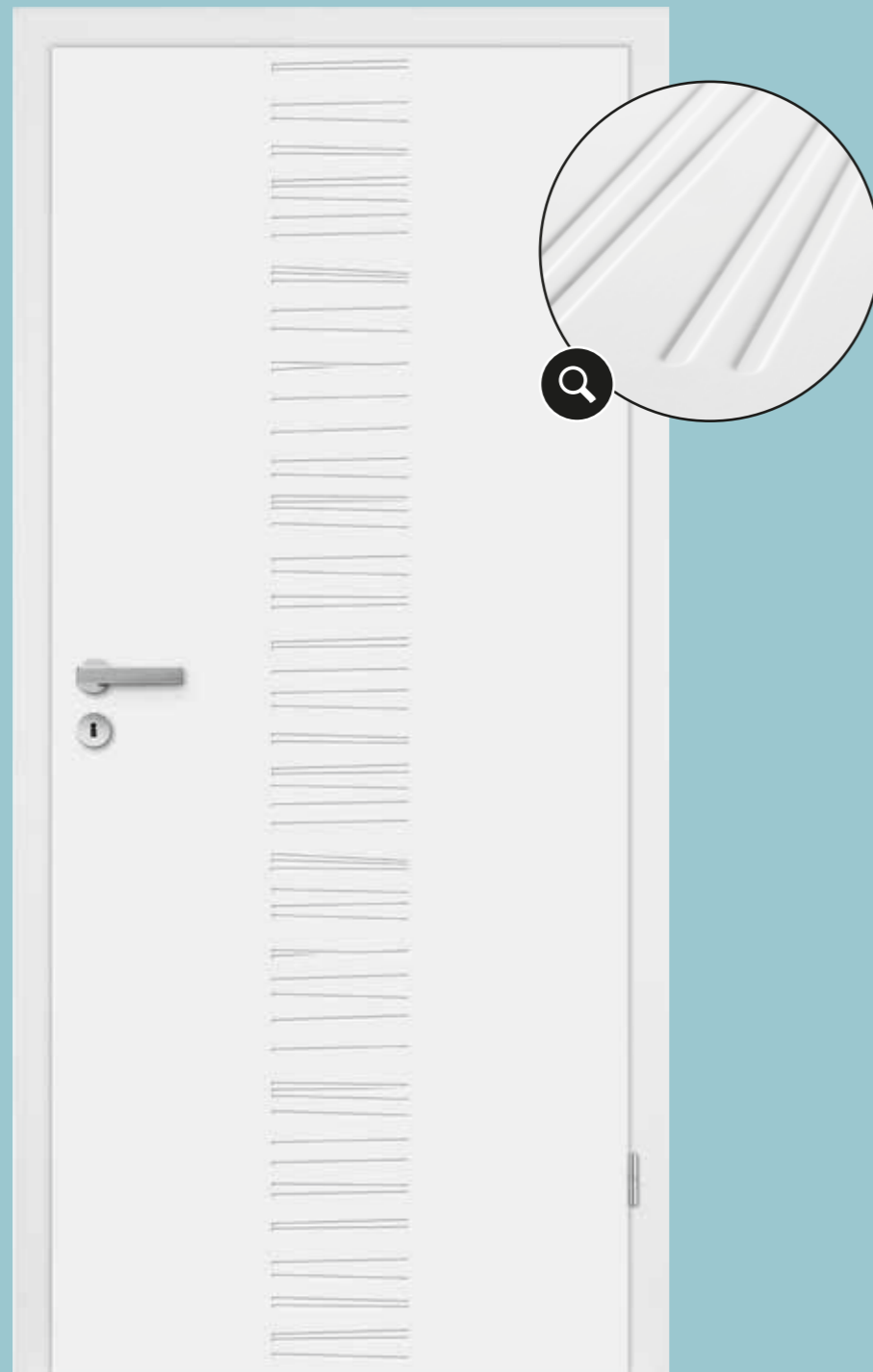

## Mosel Türen – logistique

Comme nous misons sur les trajets courts, nous travaillons avec notre propre société de transport et sommes reliés à un réseau de service toujours accessible. Notre équipe logistique veille tous les jours à ce que votre porte soit livrée rapidement chez votre revendeur.

Mala 08



Mala 09

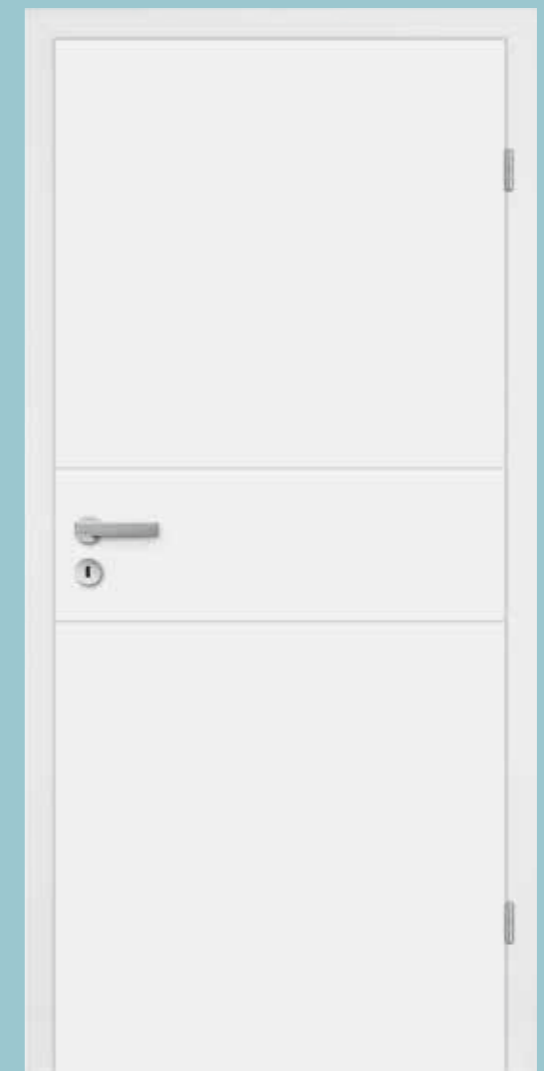

# Blanc polar

avec surface laquée ou CPL, assortie aux couleurs RAL 9003

Notre blanc polaire est l'une des nuances de blanc les plus claires pour les portes. Il est harmonieusement assorti aux RAL 9003 et s'accorde idéalement avec les peintures murales blanc intense les plus vendues ainsi qu'aux prises de courant, aux radiateurs et aux façades de meubles.



|               |    |
|---------------|----|
| Portes lisses | 22 |
| Lisse         |    |
| Portes design | 26 |
| Mala          |    |





Lisse blanc polar. Vantail avec oculus LA HK, vitrage : Clair

## Portes lisses

Blanc polar avec surface laquée

Sobriété et intemporalité, les portes lisses s'intègrent à chaque style d'aménagement et leur blanc polar extra blanc est de la même blancheur que les murs. Cette nuance exclusive a été adaptée aux peintures murales les plus vendues. Il s'agit de l'une des nuances de blanc les plus claires.



Collection **Lisse**

À partir de la page 24

# Lisse blanc polar

avec surface laquée

## Laque – certifiée habitat sain

Nous utilisons exclusivement des laques UV de qualité supérieure. Elles sont pauvres en émissions et ont une faible teneur en polluants.

## Laquage par pulvérisation

Notre procédé de laquage par pulvérisation nous permet d'obtenir une structure particulièrement solide, homogène et parfaitement lisse.

## Six oculus et trois types de vitrage disponibles

### Porte fonctionnelle

Toutes les portes de cette collection sont aussi disponibles avec réduction acoustique ou isothermique.

## Lisse blanc polar

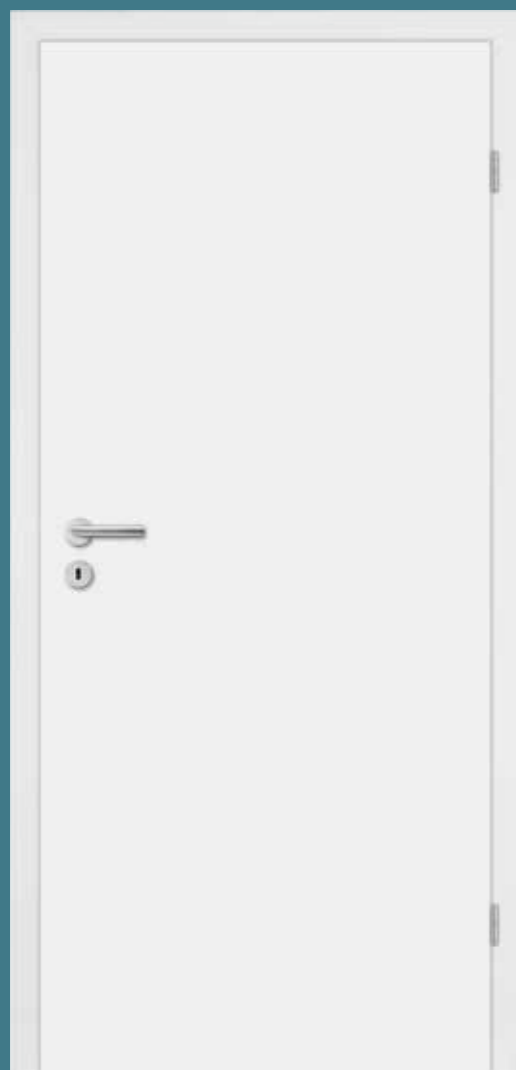

### Vantaux disponibles

■ **BD:** bord design, âme tubulaire

### Ébrasements disponibles

■ **RU70:** bord design

## Six oculus pour Lisse

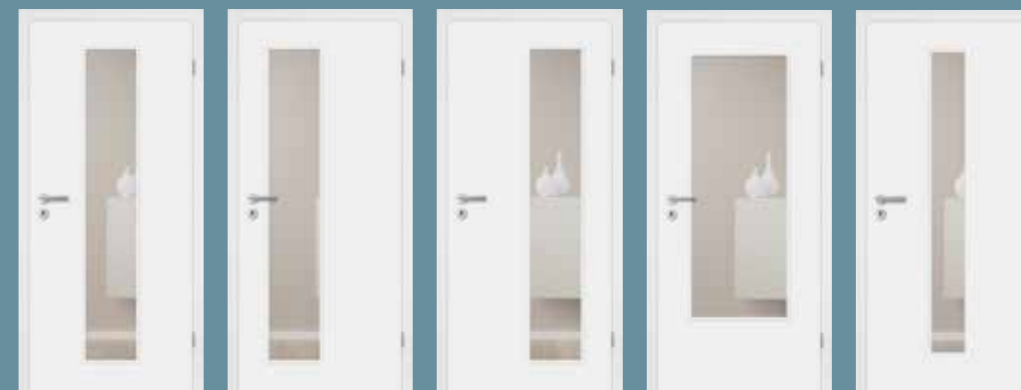

LA GA-M

LA GA-S

LA GA-B

LA G3

LA G1

## Oculus HK

Les parcloses sont disponibles en blanc polar et noir. Fiches et gâche noire en option.



LA HK avec parcloses en blanc polar

LA HK avec parcloses en noir

LA HK SPR Loft 1 en noir



Complétez l'oculus HK avec un cadre à croisillons en blanc polar ou noir.

## Trois types de vitrage disponibles



Flair 04

Satinato

Clair



Mala 16 blanc polar. Vantail laqué

## Portes design

Blanc polar avec surface laquée

Des lignes géométriques apportent une note particulière aux portes design, qui sont fraisées ou matricées avec le plus grand soin. Les portes design en blanc polar exclusif s'harmonisent aux peintures murales extra blanc les plus vendues. De nombreuses portes sont également disponibles sous forme de portes en verre de design identique, ce qui vous permet de les combiner de façon harmonieuse.

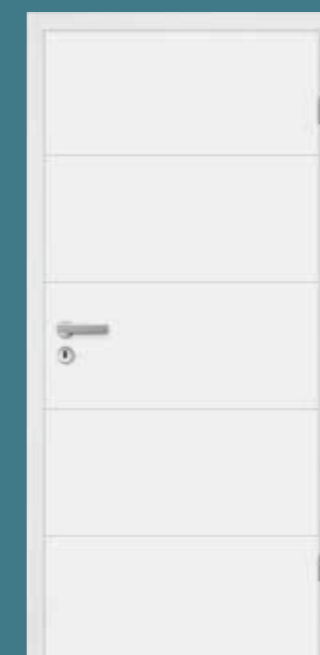

Collection **Mala**  
À partir de la page 28

# Mala blanc polar

avec surface laquée

## Laque – certifiée habitat sain

Nous utilisons exclusivement des laques UV de qualité supérieure. Elles sont pauvres en émissions et ont une faible teneur en polluants.

## Laquage par pulvérisation

Notre procédé de laquage par pulvérisation nous permet d'obtenir une structure particulièrement solide, homogène et parfaitement lisse.

## Antichoc grâce au bord design

Les bords des portes sont légèrement arrondis sur la partie verticale, ce qui rend la porte plus résistante aux chocs.

## Six oculus et trois types de vitrage disponibles

### Porte fonctionnelle

Toutes les portes de cette collection sont aussi disponibles avec réduction acoustique.

## Mala 10

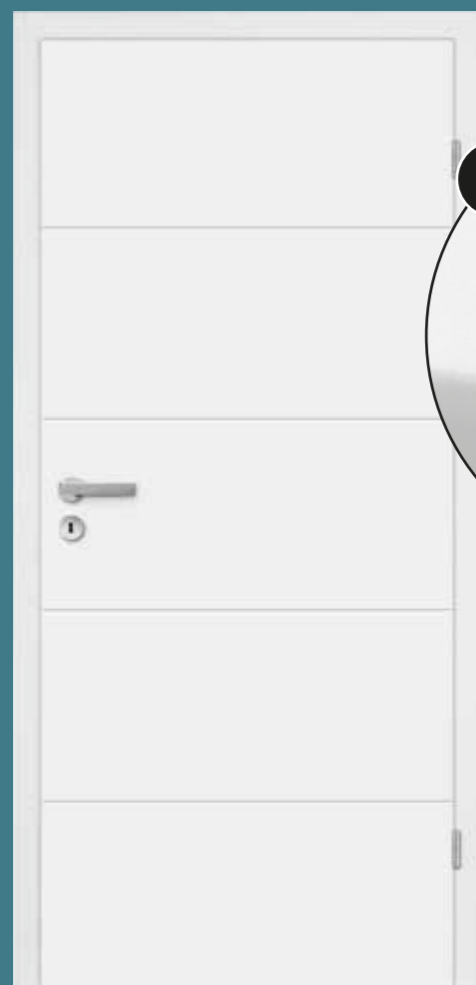

### Vantaux disponibles

■ **BD:** bord design, âme tubulaire

### Ébrasements disponibles

■ **RU70:** bord design

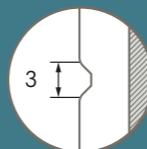

Matriçage/fraisage pour Mala en blanc polar (en millimètres)

## Six oculus pour toutes les portes Mala

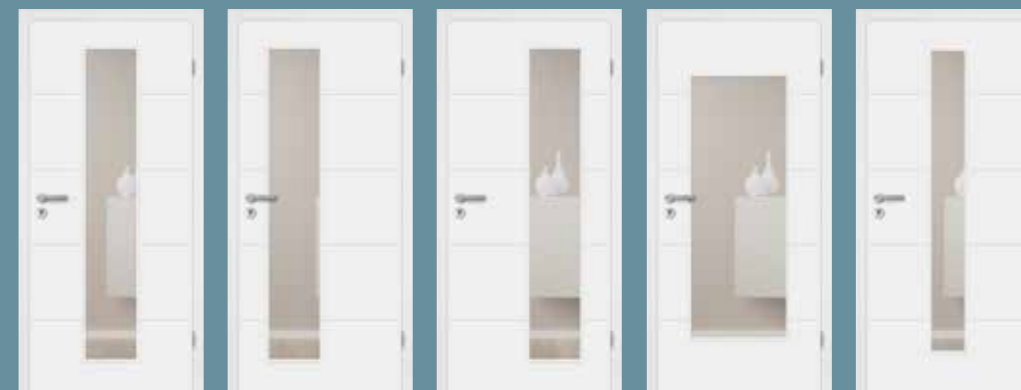

LA GA-M

LA GA-S

LA GA-B

LA HD

LA GI



LA HK avec parcloles en blanc polar

LA HK avec parcloles en noir

## Oculus HK pour Mala 10 et 11

Les parcloles sont disponibles dans le coloris blanc polar et noir. Fiches et gâche noire en option.

## Deux types de vitrage disponibles



Satinato

Clair



# Mala blanc polar

avec surface laquée

## Mala 11

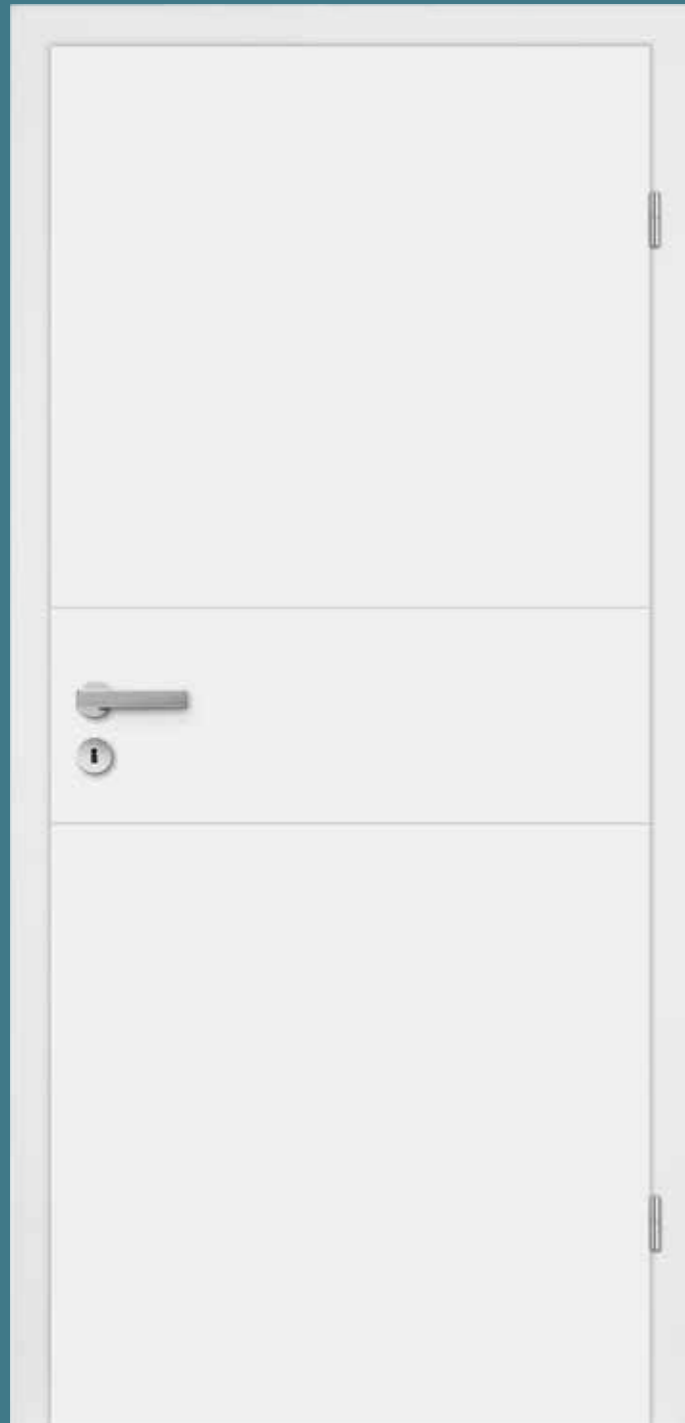

L'une des six variantes d'oculus



Mala 11  
LA HK



## Mosel Türen – design

Nos designs définissent de nouveaux jalons : nous avons commencé par développer notre blanc polar, l'une des nuances de blanc les plus claires, en parfaite harmonie avec les peintures murales les plus vendues. Chez nous, la conception de nouveaux produits s'inscrit sous la devise « Place au minimalisme », ce que le directeur commercial Allemagne Jörg Follmann explique ainsi : « Nous ne nous concentrons pas sur des milliers de variantes, mais uniquement sur des designs vraiment convaincants. »

## Mala 15

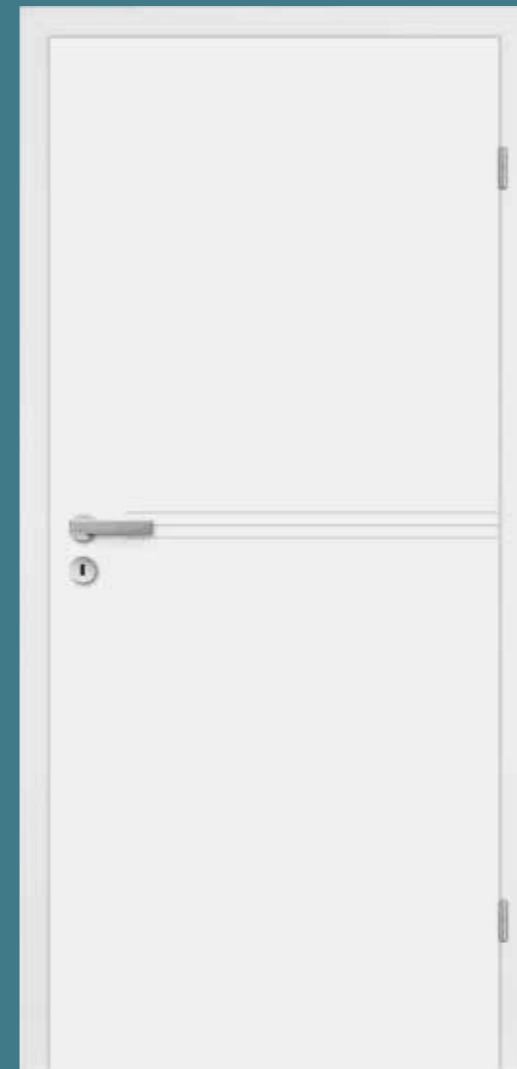

## Mala 16



# Gris lave

semblable à RAL 7037, avec surface laquée



Portes lisses 34  
Lisse

Portes design 38  
Etna



Lisse gris lave. Vantail laqué avec oculus LA GA-B, vitrage : Clair

## Portes lisses

Gris lave avec surface laquée

Épurées et sans fioritures : des portes lisses gris lave apportent une touche de couleur discrète.



Collection **Lisse**

À partir de la page 36

# Lisse gris lave

avec surface laquée

## Laque – certifiée habitat sain

Nous utilisons exclusivement des laques UV de qualité supérieure. Elles sont pauvres en émissions et ont une faible teneur en polluants.

## Laquage par pulvérisation

Notre procédé de laquage par pulvérisation nous permet d'obtenir une structure particulièrement solide, homogène et parfaitement lisse.

## Antichoc grâce au bord design

Les bords des portes sont légèrement arrondis sur la partie verticale, ce qui rend la porte plus résistante aux chocs.

## Six oculus et trois types de vitrage disponibles

### Porte fonctionnelle

Toutes les portes de cette collection sont aussi disponibles avec réduction acoustique ou isothermique.

## Lisse gris lave



### Vantaux disponibles

■ **BD:** Bord design, âme tubulaire

### Ébrasements disponibles

■ **RU60:** bord design

## Six oculus pour Lisse



LA GA-M

LA GA-S

LA GA-B

LA G3

LA GI

## Oculus HK

Les parcloses sont disponibles en gris lave et en noir. Fiches et gâche noire en option.



LA HK avec parcloses en gris lave

LA HK avec parcloses en noir

LA HK SPR Loft 1 en noir



Complétez l'oculus HK avec un joli cadre à croisillons en noir.

## Trois types de vitrage disponibles



Flair 04

Satinato

Clair





Etna 11 gris lave. Vantail laqué

## Portes design

Gris lave avec surface laquée

Nous agrémentons les portes design gris lave de lignes et de surfaces géométriques. Nous gaufrons ou fraisons les designs en faisant appel à des technologies exclusives. De nombreuses portes sont également disponibles sous forme de portes en verre de design identique, ce qui vous permet de les combiner de façon harmonieuse.



Collection **Etna**  
À partir de la page 40

# Etna gris lave

avec surface laquée

## Laque – certifiée habitat sain

Nous utilisons exclusivement des laques UV de qualité supérieure. Elles sont pauvres en émissions et ont une faible teneur en polluants.

## Laquage par pulvérisation

Notre procédé de laquage par pulvérisation nous permet d'obtenir une structure particulièrement solide, homogène et parfaitement lisse.

## Antichoc grâce au bord design

Les bords des portes sont légèrement arrondis sur la partie verticale, ce qui rend la porte plus résistante aux chocs.

## Six oculus et trois types de vitrage disponibles

### Porte fonctionnelle

Toutes les portes de cette collection sont aussi disponibles avec réduction acoustique.

## Etna 10



### Vantaux disponibles

■ **BD:** bord design, âme tubulaire

### Ébrasements disponibles

■ **RU60:** bord design



Matriçage/fraisage pour Etna en gris lave (en millimètres)

## Six oculus pour toutes les portes Etna



LA GA-M

LA GA-S

LA GA-B

LA HD

LA GI



LA HK avec parcloses en gris lave

LA HK avec parcloses en noir

## Oculus HK pour Etna 10 et 11

Les parcloses sont disponibles dans les coloris gris lave et noir. Fiches et gâche noire en option.

## Deux types de vitrage disponibles



Satinato

Clair

# Etna gris lave

avec surface laquée

## Etna 11



L'une des six  
variantes d'oculus



Etna 11  
LA GI



## Mosel Türen – technologie

Une technologie à la pointe du progrès est indispensable à la fabrication de bonnes portes. Nous investissons donc en permanence dans notre fabrication, améliorons la qualité et réduisons notre empreinte écologique. Notre technologie de fraisage exclusive et notre installation de pulvérisation nous permettent par exemple de fabriquer nos portes gris lave dans une qualité de laquage par pulvérisation haut de gamme. La structure du laquage est ainsi particulièrement homogène et visiblement encore plus lisse.

## Etna 15



## Etna 16



# Aspect bois

avec surface CPL ou Dékor

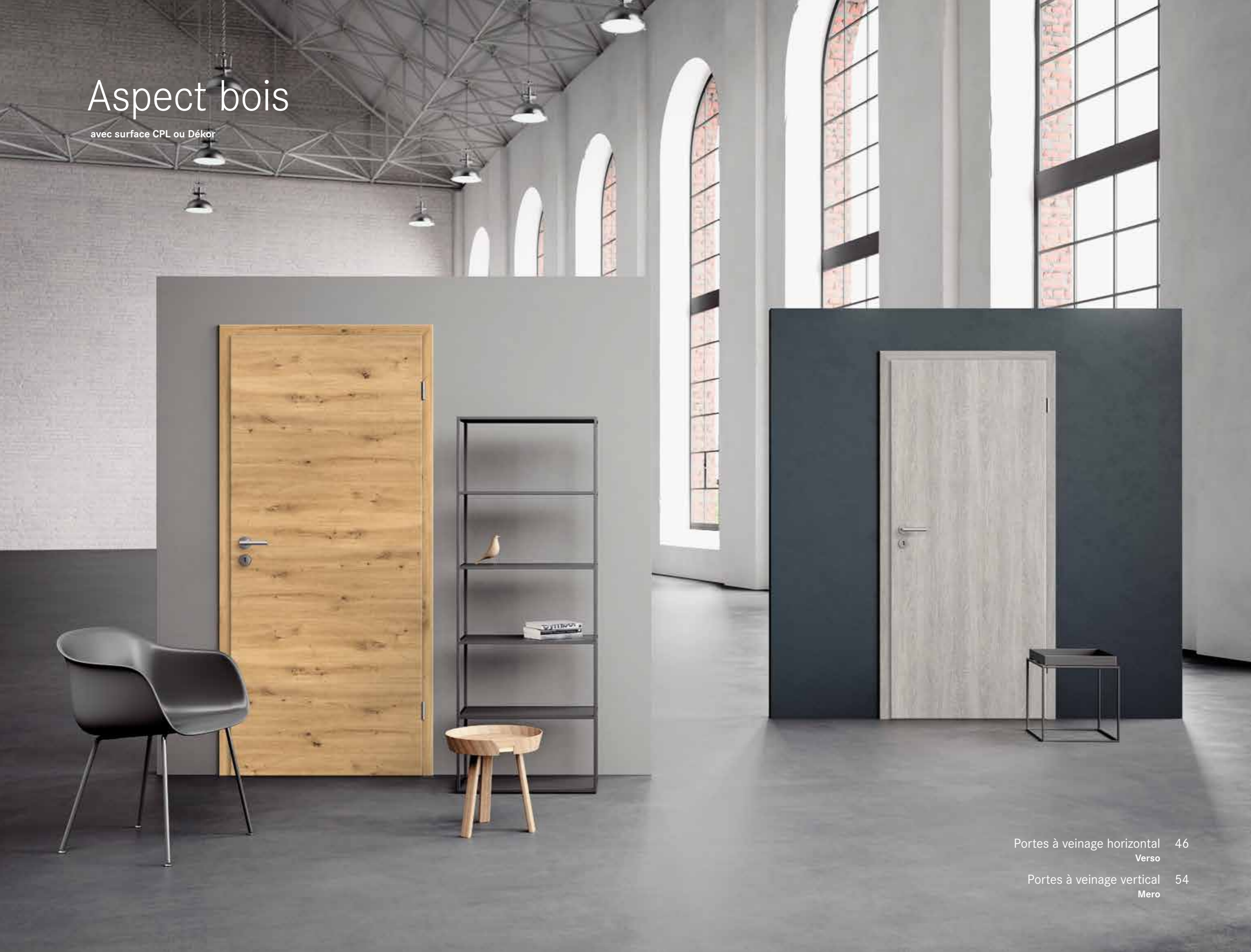

Portes à veinage horizontal 46  
Verso

Portes à veinage vertical 54  
Mero





Verso Chêne nature ;  
Vantail CPL avec oculus LA HK SPR Loft 1 en noir, vitrage : Satinato

## Portes à veinage horizontal

avec surface CPL ou Dékor

Nos portes à veinage horizontal sont disponibles avec trois surfaces : un revêtement CPL haut de gamme, ou un revêtement Dékor pratique. Nous ennoblissons les designs en aspect bois CPL avec un veinage bois palpable.



Verso arrondi



Verso design



Verso dékor



Collection **Verso**  
À partir de la page 48

# Verso arrondi

avec surface CPL

## CPL – solidité et facilité d’entretien

Le revêtement laminé a fait l’objet d’un traitement de trempage spécial qui rend la porte résistante aux rayures, aux coups, à l’humidité et aux salissures.

## CPL – une structure naturelle

L’aspect CPL est amélioré avec un veinage bois palpable.

## Six oculus et trois types de vitrage disponibles

### Porte fonctionnelle

Toutes les portes de cette collection sont aussi disponibles avec réduction acoustique et isothermique.

#### Vantaux disponibles

■ **BA:** bord arrondi, âme tubulaire

#### Ébrasements disponibles

■ **EA60:** bord arrondi

## Verso Créma



### Un veinage bois palpable

Cette surface rend l’aspect bois encore plus naturel. Rechercher ce sigle.

## Six oculus pour toutes les portes Verso arrondi



LA GA-M

LA GA-S

LA GA-B

LA G3

LA G1

## Oculus HK

Les parcloses sont disponibles dans le coloris de la porte et en noir. Fiches et gâche noire en option. LA HK pas disponible pour Verso décor.



LA HK avec parcloses dans le coloris de la porte

LA HK avec parcloses en noir

LA HK SPR Loft 1 en noir



Complétez l’oculus HK par un cadre à croisillons en noir

## Trois types de vitrage disponibles



Flair 04

Satinato

Clair

# Verso arrondi

avec surface CPL

## Verso Chêne nature

(Fiches et gâche noire en option)



L'une des six variantes d'oculus



Oculus  
LA GA-S



## Mosel Türen – qualité

L'expression « De bonnes portes » signifie pour nous que le design et la qualité résisteront aux années. Les fiches de nos portes subissent par exemple quelque 100 000 cycles de fermeture dans le cadre d'essais d'endurance. Avant qu'une porte ne quitte notre usine, elle fait l'objet de plusieurs contrôles effectués par nos postes de contrôle numériques et elle est aussi soumise au regard critique de nos experts. Comme nous connaissons la qualité de nos portes, nous accordons une garantie de deux ans.

## Verso Pinie



## Verso Café





## Verso design



### Vantaux disponibles

■ **BD:** bord design, âme tubulaire

### Ébrasements disponibles

■ **RU60:** bord design

## Verso Chêne authentique



Verso anthracite



Verso gris clair



Verso blanc relief

## Verso décor

### Dékor – fonctionnalité et solidité

Le revêtement par film agrémenté d'un design bois est facile d'entretien, ce qui rend les portes Dékor des plus pratiques.

### Cinq oculus et trois types de vitrage disponibles

#### Porte fonctionnelle

Toutes les portes de cette collection sont aussi disponibles avec réduction acoustique et isothermique.

### Vantaux disponibles

■ **BC:** bord carré, âme alvéolaire

### Ébrasements disponibles

■ **EA60:** bord arrondi

## Dékor Chêne T



L'une des cinq variantes d'oculus



Oculus LA G3





Mero Bois blanchi. Vantail Dékor

## Portes à veinage vertical

avec surface CPL ou Dékor

Nos portes à veinage vertical sont disponibles avec deux surfaces : une solide surface CPL haut de gamme ou un revêtement Dékor pratique.



Mero arrondi



Mero décor



Collection **Mero**  
À partir de la page 56

# Mero arrondi

avec surface CPL

## CPL – solidité et facilité d'entretien

Le revêtement laminé a fait l'objet d'un traitement de trempage spécial qui rend la porte résistante aux rayures, aux coups, à l'humidité et aux salissures.

## Six oculus et trois types de vitrage disponibles

### Porte fonctionnelle

Toutes les portes de cette collection sont aussi disponibles avec réduction acoustique et isothermique.

#### Vantaux disponibles

■ **BA:** bord arrondi, âme tubulaire

#### Ébrasements disponibles

■ **EA60:** bord arrondi

## Mero Chêne chaulé



## Six oculus pour toutes les portes Mero arrondi



LA GA-M

LA GA-S

LA GA-B

LA G3

LA G1

## Oculus HK

Les parcloses sont disponibles dans le coloris de la porte et en noir. Fiches et gâche noire en option. LA HK pas disponible pour Mero décor.



LA HK avec parcloses dans le coloris de la porte

LA HK avec parcloses en noir

LA HK SPR Loft 1 en noir



Complétez l'oculus HK par un cadre à croisillons en noir

## Trois types de vitrage disponibles



Flair 04

Satinato

Clair

# Mero décor

## Dékor – fonctionnalité et solidité

Le revêtement par film agrémenté d'un design bois est facile d'entretien, ce qui rend les portes Dékor des plus pratiques.

## Cinq oculus et trois types de vitrage disponibles

### Porte fonctionnelle

Toutes les portes de cette collection sont aussi disponibles avec réduction acoustique et isothermique.

#### Vantaux disponibles

■ **BC:** bord carré, âme alvéolaire

#### Ébrasements disponibles

▲ **EA60:** bord arrondi



## Mosel Türen – écologie

Le bois de nos portes est issu de forêts gérées durablement. Nous achetons presque toutes nos matières premières et nos composants en Allemagne, une grande partie provenant même de notre région. Nous utilisons exclusivement des laques UV de qualité supérieure. Elles sont pauvres en émissions et en polluants. Notre installation photovoltaïque et notre centrale thermique au bois nous permettent de disposer d'un système d'approvisionnement totalement neutre en CO<sub>2</sub>, qui nous fournit de l'électricité et de la chaleur. Nous sommes même en mesure de livrer les excédents dans le réseau environnant.

## Dékor Bois blanchi



L'une des cinq variantes d'oculus



Oculus  
LA GA-B

## Dékor Hêtre



L'une des cinq variantes d'oculus



Oculus  
LA GI



Verre





# Motifs et structures

## Solidité et sécurité

Toutes les portes en verre sont fabriquées en verre de sécurité de huit millimètres d'épaisseur. Ce type de verre est plus résistant aux chocs et aux coups que du verre plat normal.

## Combinable avec tous les types et coloris d'ébraselements

## Poignées et fiches rondes ou carrées disponibles

Disponible en porte à deux vantaux et en ensemble coulissant

### Ébraselements disponibles

Toutes les portes en verre sont combinables à tous les ébraselements standard Mosel.

## Clair



## Satinato



## Trois vantaux possibles pour toutes les portes en verre

### Porte à un vantail ou à deux vantaux



### Portes coulissantes devant le mur avec rail Volar



Vous trouverez plus d'informations à partir de la page 72.

Portes standard: La face dépoli est vers l'ébraselement.

Portes coulissantes: La face dépoli est vers le mur.

## Poignées et fiches

### Pour des portes à un vantail ou à deux vantaux

Avec ou sans trou de serrure disponible



Set de ferrement carré

Set de ferrement carré noir

Set de ferrement rond

### Pour des portes coulissantes devant le mur

En option, avec des poignées cuvettes ou des poignées à barre en acier inoxydable

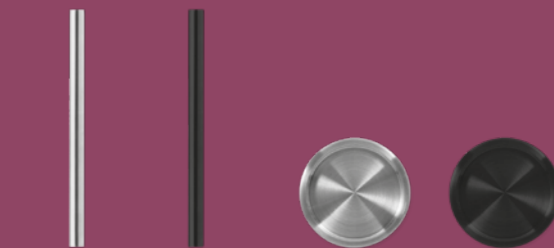

Poignée à barre Acier inoxydable

Poignée à barre noir

Poignée cuvette Acier inoxydable

Poignée cuvette noir

# Mala et Loft

## Solidité et sécurité

Toutes les portes en verre sont fabriquées en verre de sécurité de huit millimètres d'épaisseur. Ce type de verre est plus résistant aux chocs et aux coups que du verre plat normal.

## Un satiné facile d'entretien

Nous sublimons les surfaces satinées avec une protection Nano, ce qui permet d'éliminer plus facilement les traces de rayures.

## Combinable avec tous les types et coloris d'ébrasements

Poignée et fiches disponibles sous forme ronde ou carrée

Disponible en porte à deux vantaux et en ensemble coulissant

## Ébrasements disponibles

Toutes les portes en verre sont combinables à tous les ébrasements standard Mosel.

Portes standard: La face dépoli est vers l'ébrasement.

Loft 01 clair



Loft 01 dépoli



Mala 05 clair



Mala 05 dépoli



# Fonctions et extensions

Des fonctions telles que la réduction acoustique et isothermique permettent à votre porte d'être utilisée à des endroits particuliers. Si elle est équipée d'extensions, votre porte devient une porte avec imposte et fixes latéraux, une porte coulissante ou une porte à deux vantaux.



|                      |    |                         |    |
|----------------------|----|-------------------------|----|
| Fonctions            | 68 | Extensions              | 70 |
| Réduction acoustique | 68 | Imposte et fixe latéral | 70 |
| Isothermique         | 69 | Portes à deux vantaux   | 72 |
|                      |    | Portes coulissantes     | 74 |

## Réduction acoustique



Les portes acoustiques réduisent le bruit de 32, de 37 ou 42 décibels. Nous renforçons le vantail et intégrons un seuil automatique. Ce seuil se baisse automatiquement dès que la porte se ferme et réduit encore le bruit. Vous avez le choix entre trois packs allant de la classe de réduction acoustique 1 à la classe 3.

### Disponible pour :

Portes blanc nature  
Portes blanc polar  
Portes gris lave  
Portes en aspect bois

### Premium n'est pas disponible pour :

Mala et Etna



### Réduction acoustique Start

Réduction acoustique de 32 dB  $R_{w,P}$

**Pour :** entrées d'appartement, cages d'escalier, couloirs, vestibules

Classe de réduction acoustique 1  
porte + ébrasement =  $U_{dp}$  1,8 W/m<sup>2</sup>K  
classe climatique III

Aussi disponible avec oculus et vitrage réduction acoustique



### Réduction acoustique Plus

Réduction acoustique de 37 dB  $R_{w,P}$

**Pour :** salles de cours, chambres d'hôtels

Classe de réduction acoustique 2  
porte + ébrasement =  $U_{dp}$  1,8 W/m<sup>2</sup>K  
classe climatique III



### Réduction acoustique Premium

Réduction acoustique de 42 dB  $R_{w,P}$

**Pour :** salles de consultation

Classe de réduction acoustique 3  
porte + ébrasement =  $U_{dp}$  1,7 W/m<sup>2</sup>K  
classe climatique III



Nos portes avec pack réduction acoustique **Start** sont aussi disponibles avec oculus et vitrage réduction acoustique.



La plinthe automatique se baisse dès que la porte se ferme, ce qui réduit encore le bruit.



Côté fiche

Côté serrure

## Isothermique



Les portes isothermiques isolent les zones présentant un important écart de température. Le vantail est tellement robuste qu'il plie à peine, conformément aux stricts critères de qualité RAL.

### Disponible pour :

Portes lisses blanc nature  
Portes lisses blanc polar  
Portes lisses gris lave  
Portes en aspect bois

### Pas disponibles pour :

Mala et Etna



### Isothermique

Isolation pour des écarts de températures allant de 3 à 23 °C.

**Pour :** greniers ou entrées de cave

porte + ébrasement =  $U_{dp}$  1,1 W/m<sup>2</sup>K  
classe climatique III

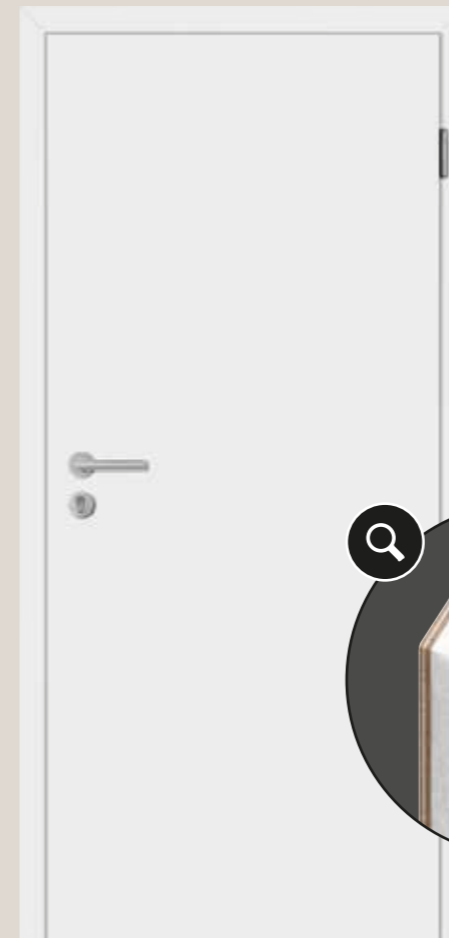

Nos portes isothermiques sont dotées d'une âme en polystyrène (EPS) afin d'obtenir la meilleure isolation thermique possible.





# Imposte et fixe latéral



Une porte avec imposte et fixe latéral installée entre des espaces de vie minimise la perte de chaleur, les courants d'air et le niveau sonore. Vous pouvez choisir parmi huit modèles une porte avec ou sans imposte et y ajouter une ou deux parties latérales. Nous livrons l'imposte et les parties latérales sans vitrage.

## Disponibles sans fonction pour :

Portes blanc nature  
Portes blanc polar  
Portes gris lave  
Portes en aspect bois  
Portes en verre

## Pas disponibles pour :

Dékor

## Porte avec imposte et fixes latéraux



## Impostes et fixes latéraux disponibles



Avec imposte



Avec partie latéral fixe



Avec imposte et partie latérale fixe

## Portes à deux vantaux



Une belle largeur de passage est obtenue avec des portes à deux vantaux. Votre double porte est disponible avec plusieurs combinaisons : différents designs, oculus et vitrage. Répartition asymétrique possible avec largeur minimale du semi-fixe de 630 mm.

### Disponible sans fonction pour :

Portes blanc nature  
Portes blanc polar  
Portes gris lave  
Portes en aspect bois  
Portes en verre

### Lisse à deux vantaux

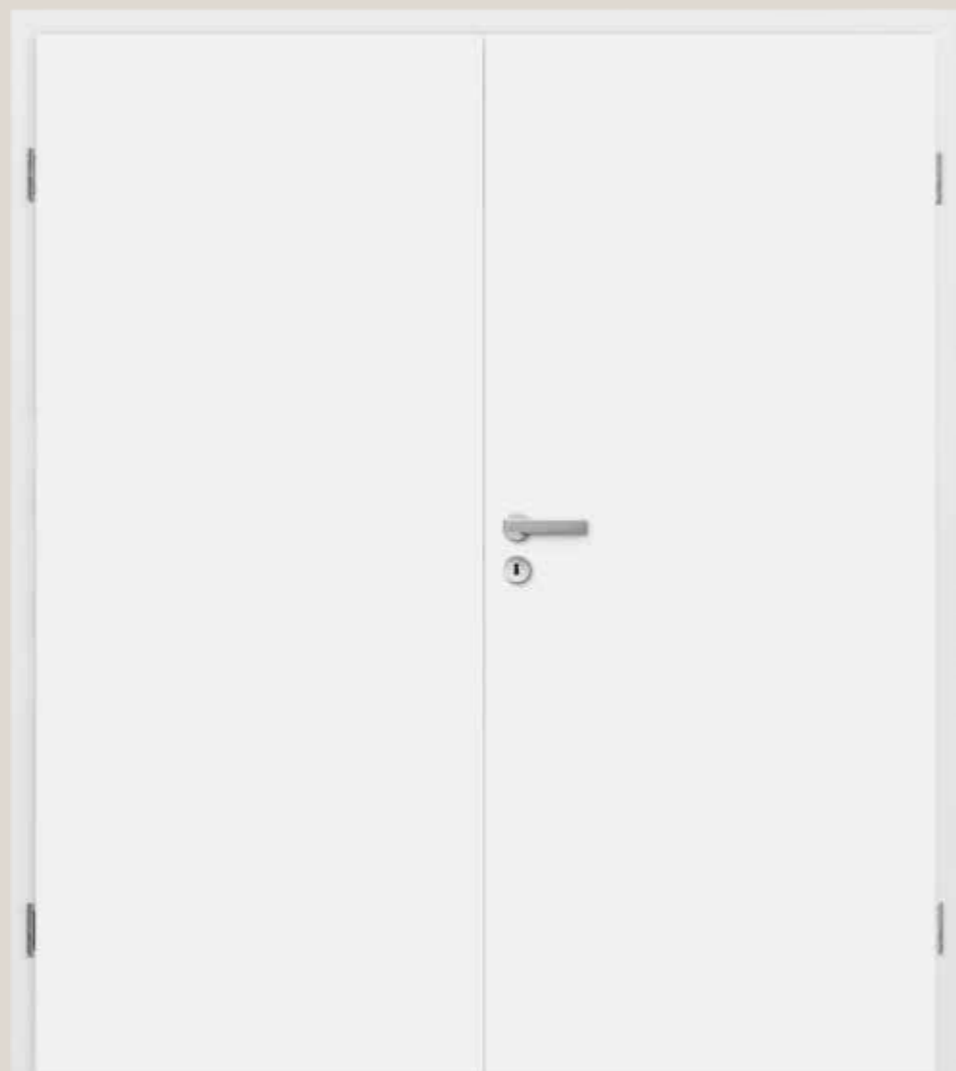

### Verrou

Le vantail fixe est verrouillé en haut et en bas par un cadre stable, de sorte que vous pouvez l'ouvrir en cas de besoin.



Verrou en haut

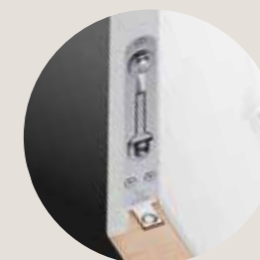

Verrou en bas



Gâche

### Exemples de combinaisons



Mala 05



Mala 09



Porte en verre Mala 05



Mala 05  
avec oculus LA HD

Votre revendeur vous indiquera toutes les combinaisons possibles.

# Portes coulissantes

pour système à galandage 100 mm



Pour système à galandage 100 mm

Vantail avec rainure basse et entaillage complet pour accueillir serrure ou coquille seule et doigt de tirage, avec kit de finition pour châssis métallique en 100 mm à ajuster en hauteur suivant le type de châssis.

### Coulissant pour système à galandage













Portes blanc nature  
Portes blanc polar  
Portes gris lave  
Portes en aspect bois  
sauf Mero Dékor Hêtre



La porte coulisse dans le mur.

### Coloris et profils des kits d'habillage disponibles

pour système à galandage

|                                                                                     |                                                                                     |                                                                                     |                                                                                     |                                                                                     |                                                                                     |                                                                                     |
|-------------------------------------------------------------------------------------|-------------------------------------------------------------------------------------|-------------------------------------------------------------------------------------|-------------------------------------------------------------------------------------|-------------------------------------------------------------------------------------|-------------------------------------------------------------------------------------|-------------------------------------------------------------------------------------|
|  |  |  |  |  |  |  |
| Blanc nature<br>semblable à RAL 9010<br>EA60, RU70                                  | Blanc polar<br>semblable à RAL 9003<br>RU70                                         | Pinie<br>EA60                                                                       | Créma<br>EA60                                                                       | Café<br>EA60                                                                        | Chêne chaulé<br>EA60                                                                | Chêne nature<br>EA60                                                                |
|  |  |  |  |  |  |  |
| Gris lave<br>semblable à RAL 7037<br>RU060                                          | Gris clair<br>RU60                                                                  | Gris anthracite<br>RU60                                                             | Blanc relief<br>RU60                                                                | Chêne authentique<br>RU60                                                           | Dékor Chêne<br>EA60                                                                 | Dékor Bois blanchi<br>EA60                                                          |

### Coupe transversale

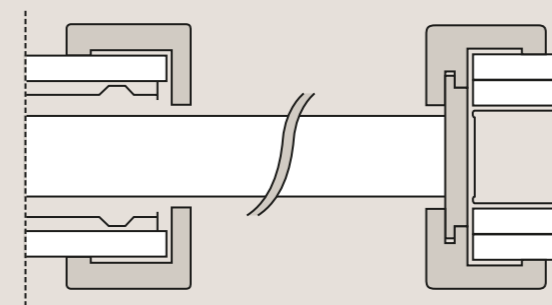

### Coupe verticale

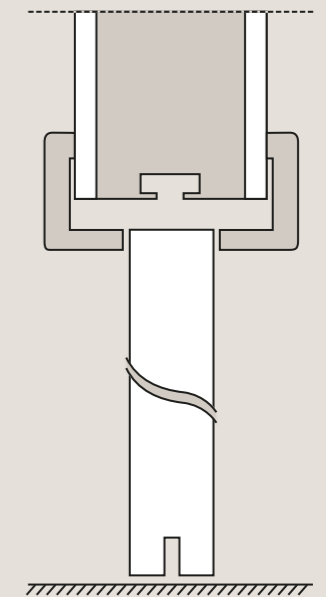

Épaisseur cloison 100 mm

# Portes coulissantes

devant le mur

## Porte coulissante devant le mur

kit complet



### Portes coulissantes devant le mur

- Portes blanc nature
- Portes blanc polar
- Portes gris lave
- Portes en aspect bois
- Portes verre (seulement rail Volar)



Coulissant en kit complet pour portes en bois, avec rail assorti, ses amortisseurs et butée. Possibilité d'intégrer une serrure à condition d'une cloison minimum de 80 mm. Seulement disponible avec ébrasement. Amortisseur seulement à partir de 735 mm largeur de porte.

### Coupe transversale

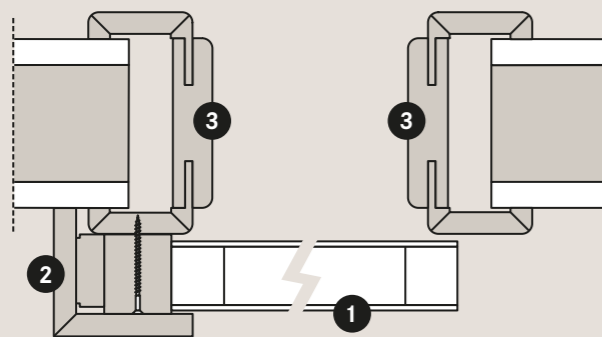

- 1 Porte
- 2 Cache montant de butée
- 3 Ébrasement
- 4 Cache rail

### Coupe verticale

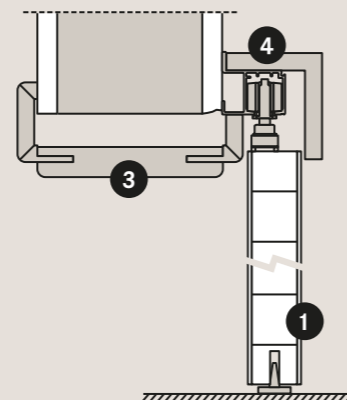

### Coupe verticale

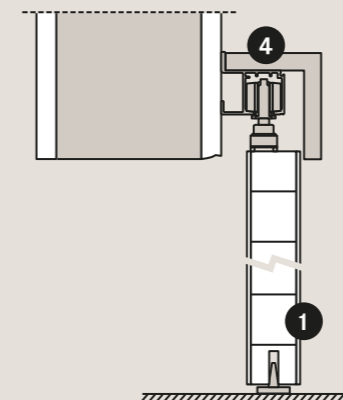

- 1 Porte
- 4 Cache rail assorti à la couleur de la porte

## Porte coulissante devant le mur

- rail noir avec amortisseurs
- rail assorti à la couleur de la porte, avec amortisseurs
- rail Rapide aluminium
- rail Volar aluminium avec amortisseurs et cache alu ou aspect inox (amortisseur seulement à partir de 735mm largeur de porte)



Rail assorti aux portes en bois, avec amortisseurs



Rail Rapide (sans amortisseur) ou Volar avec amortisseurs pour des portes en bois



Rail Volar avec amortisseurs pour des portes en verre



# Aperçu de la gamme

## Blanc nature semblable à RAL 9010

**Portes lisses** Lisse Six oculi pour toutes les portes Lisse

LA GA-M LA GA-S LA GA-B LA G3 LA GI LA HK

**Portes design** Mala 05 Mala 06 Mala 08 Mala 09 Mala 14 Six oculi pour toutes les portes Mala - sauf Mala 08 et 14

Rainurée Rainurée Rainurée Rainurée Rainurée Rainurée LA GA-M LA GA-S LA GA-B LA HD LA GI LA HK

## Blanc polar semblable à RAL 9003

**Portes lisses** Lisse Six oculi pour toutes les portes Lisse

LA GA-M LA GA-S LA GA-B LA G3 LA GI LA HK LA HK SPR Loft 1

**Portes design** Mala 10 Mala 11 Mala 15 Mala 16 Six oculi pour toutes les portes Mala

Rainurée Rainurée Rainurée Rainurée Rainurée Rainurée LA GA-M LA GA-S LA GA-B LA HD LA GI LA HK

## Gris lave semblable à RAL 7037

**Portes lisses** Lisse Six oculi pour toutes les portes Lisse

LA GA-M LA GA-S LA GA-B LA G3 LA GI LA HK LA HK SPR Loft 1

**Portes design** Etna 10 Etna 11 Etna 15 Etna 16 Cinq oculi pour toutes les portes Etna

Rainurée Rainurée Rainurée Rainurée Rainurée LA GA-M LA GA-S LA GA-B LA HD LA GI LA HK

## Aspect bois

**Portes à veinage horizontal** Verso Six oculi pour toutes les portes Verso arrondi et design ; LA HK pas disponible pour Verso décor

LA GA-M LA GA-S LA GA-B LA G3 LA GI LA HK LA HK SPR Loft 1

**Portes à veinage vertical** Mero Six oculi pour toutes les portes Mero arrondi ; LA HK pas disponible pour Mero décor

LA GA-M LA GA-S LA GA-B LA G3 LA GI LA HK LA HK SPR Loft 1

## Verre

Clair Satinato Loft 01 (clair ou dépoli) Mala 05 (clair ou dépoli)

# Déterminer les dimensions de la porte et le sens d'ouverture

## Mesurer la hauteur et la largeur de réservation ainsi que l'épaisseur de la cloison

L'ouverture pratiquée dans le mur détermine la dimension du vantail et de l'ébrasement. Veuillez mesurer la hauteur et la largeur de réservation ainsi que l'épaisseur de la cloison. Faites des mesures à trois endroits différents au minimum afin de détecter directement les inégalités. La plus grande épaisseur de la cloison est la dimension à retenir. Pour la réservation, il s'agit de la plus petite valeur. Attention : Un plan de construction ne présente encore aucune épaisseur de cloison définitive. Vous devez donc toujours mesurer la cloison finie, crépi ou carrelages compris, ainsi que les revêtements de sol.

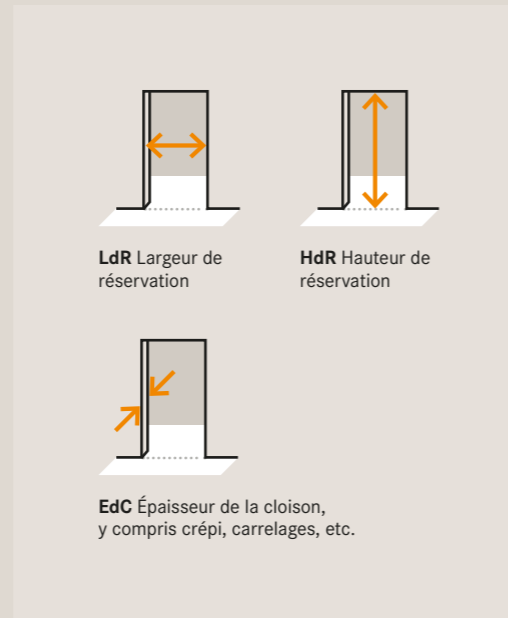

## Déterminer le sens de l'ouverture

De quel côté doit s'ouvrir votre porte ? Le sens de l'ouverture détermine le côté avec lequel la porte sera reliée à l'ébrasement.

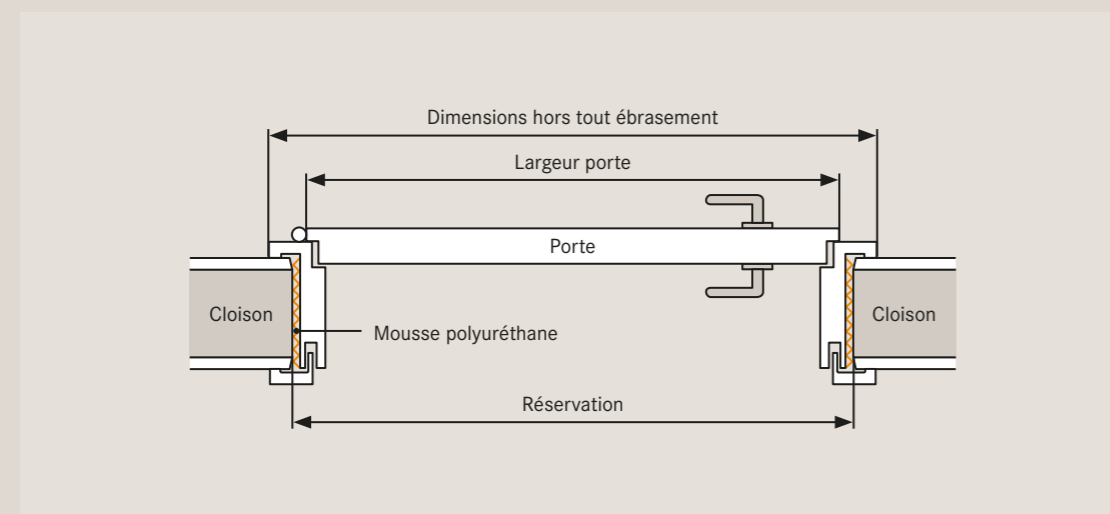
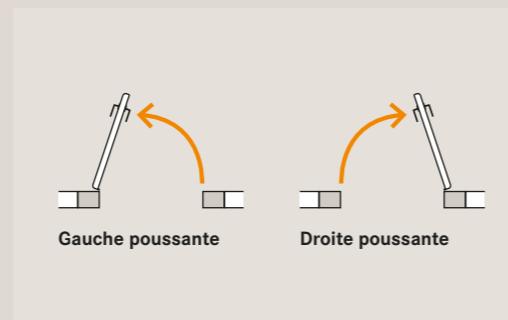

## Dimensions des portes blanc nature, des portes blanc polar, des portes gris lave et des portes en aspect bois

(toutes les dimensions en millimètres)

|                                      | Porte bois | Réservation conseillée | Réservation (min. - max.) | Hors tout ébrasement EA60/EC60/RU60 | Hors tout ébrasement RU70 | Hors tout Kit Habillage EA60/EC60/RU60 (RU70) |
|--------------------------------------|------------|------------------------|---------------------------|-------------------------------------|---------------------------|-----------------------------------------------|
| <b>Pour une porte à un vantail</b>   | Largeur    | 630                    | <b>670</b>                | 650-685                             | 731                       | 719 (739)                                     |
|                                      |            | 730                    | <b>770</b>                | 750-785                             | 831                       | 819 (839)                                     |
|                                      |            | 830                    | <b>870</b>                | 850-885                             | 931                       | 919 (939)                                     |
|                                      |            | 930                    | <b>970</b>                | 950-985                             | 1 031                     | 1 019 (1 039)                                 |
| Hauteur                              | 2 040**    | <b>2 070</b>           | 2 060-2 080               | 2 096                               | 2 106                     | 2 143 (2 153)                                 |
|                                      |            |                        |                           |                                     |                           |                                               |
| <b>Pour une porte à deux vantaux</b> | Largeur    | 2 × 630                | <b>1 280</b>              | 1 270-1 300                         | 1 351                     | 1 371                                         |
|                                      |            | 2 × 730                | <b>1 480</b>              | 1 470-1 500                         | 1 551                     | 1 571                                         |
|                                      |            | 2 × 830                | <b>1 680</b>              | 1 670-1 700                         | 1 751                     | 1 771                                         |
|                                      |            | 2 × 930                | <b>1 880</b>              | 1 870-1 900                         | 1 951                     | 1 971                                         |
| Hauteur                              | 2 040      | <b>2 070</b>           | 2 060-2 080               | 2 096                               | 2 106                     |                                               |

\* Pour une porte en verre à deux vantaux, merci de déduire 11 mm en largeur.  
 \*\* Suite RE2020 Hauteur vantail standard 2036 mm (ébrasement reste en 2040)

## Dimensions pour des portes en verre et des portes coulissantes en verre

(toutes les dimensions en millimètres)

|                                                         | Porte verre | Réservation conseillée | Réservation (min. - max.) | Hors tout ébrasement EA60/EC60/RU60 | Hors tout ébrasement RU70 |
|---------------------------------------------------------|-------------|------------------------|---------------------------|-------------------------------------|---------------------------|
| <b>Pour une porte à un vantail</b>                      | Largeur     | 704                    | <b>770</b>                | 750-785                             | 831                       |
|                                                         |             | 804                    | <b>870</b>                | 850-885                             | 931                       |
|                                                         |             | 904                    | <b>970</b>                | 950-985                             | 1 031                     |
| Hauteur                                                 | 2 027       | <b>2 070</b>           | 2 060-2 080               | 2 096                               | 2 106                     |
|                                                         |             |                        |                           |                                     |                           |
| <b>Pour une porte à deux vantaux</b>                    | Largeur     | 2 × 704                | <b>1 480</b>              | 1 470-1 500                         | 1 551                     |
|                                                         |             | 2 × 804                | <b>1 680</b>              | 1 670-1 700                         | 1 751                     |
|                                                         |             | 2 × 904                | <b>1 880</b>              | 1 870-1 900                         | 1 951                     |
| Hauteur                                                 | 2 027       | <b>2 070</b>           | 2 060-2 080               | 2 096                               | 2 106                     |
|                                                         |             |                        |                           |                                     |                           |
| <b>Pour une porte coulissante en verre à un vantail</b> | Largeur     | 730                    | <b>700</b>                | 2 000                               |                           |
|                                                         |             | 830                    | <b>800</b>                | 2 000                               |                           |
|                                                         |             | 930                    | <b>900</b>                | 2 000                               |                           |
| Portes coulissantes devant le mur                       | Hauteur     | 2 040                  | <b>2 020</b>              |                                     |                           |

\* Pour une porte en verre à deux vantaux, merci de déduire 11 mm en largeur.









**Mosel Türen**

Vertriebsgesellschaft mbH

Auf Wolfsgang, 54311 Trierweiler

Allemagne

Tel. +49 651 8106-01

[export@mosel-tueren.de](mailto:export@mosel-tueren.de)

[www.mosel-tueren.eu](http://www.mosel-tueren.eu)